

Plisségardin

Deko Plus

Monteringsvejledning / Monteringsanvisning

DK/N

Montering i tagfag over brudt hjørne/karnap; sørg for at fastgøre skinnen i forkan-
ten, før taget monteres, ellers kan det være svært at komme til.

Indholdsfortegnelse:

- * Produkt
- * Clipsbeslag, store, til overliste
- * Clipsbeslag, små, til bundskinne
- * Dækkapper i plast til store beslag
- * Dækkapper i plast til små beslag
- * Skruer
- * Rødt håndtag til at spænde wire

S

Montering i takfack över brutet hörn/burspråk; Tänk på att fästa skenan i framkant
innan taket monteras, annars kan det vara svårt att komma åt.

Innehållsförteckning:

- * Produkt
- * Clips beslag stora till överlist
- * Clips beslag små till bottenskena
- * Täckåpor i plast till stora beslag
- * Täckåpor i plast till små beslag
- * Skruvar
- * Rött handtag för att spänna wire



Montering loft/ Montering tak

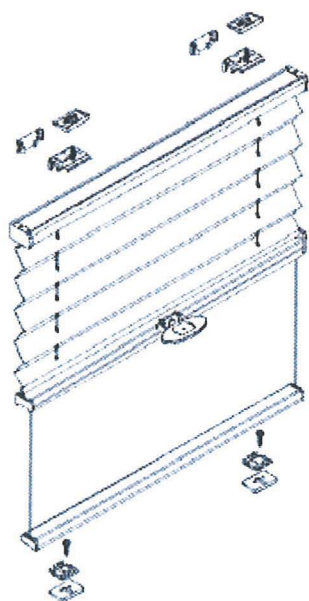

Topbeslag/ Toppbeslag

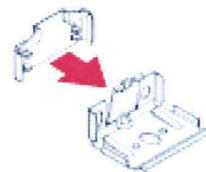

Dækkappen sættes på beslagene /
Sätt täckåpan på beslaget

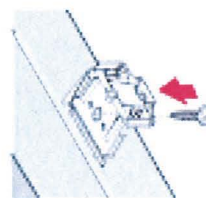

Beslag skrues fast /
Skruva fast beslaget

DK/N

Hvis der er plads under dæklister 44 mm monteres beslagene der, minimum 5 mm under listen. Hvis ikke skrues listen først fast med kraftigere skruer, hvorefter beslagene monteres på listen, minimum 5 mm under loftet. Det foregående billede viser beslaget monteret på listen.

Fordel beslagene i karm/væg med jævn afstand. Maks. 50 mm fra kanten. Afstand mellem beslagene maks. 450 mm. Hvis tagfagets længde overstiger 4.500 mm, leveres der 2 stk. plisséer med en 45x45 mm lægte som samling. Fastgør lægten mellem spærene på midten af disse, og monter beslagene på lægten.

S

Om plats finns under täcklist 44 mm montera beslagen där, minimum 5 mm under listen. Om inte, skruva först fast listen med kraftigare skruv och montera sedan beslagen på listen, minimum 5 mm under taket. Föregående bild visar beslaget monterat på listen.

Fördela beslagen i tak/vägg med jämnt avstånd. Max 50 mm från kanten. Avstånd mellan beslagen max 450 mm. Om takfackets längd överstiger 4500 mm levereras två plisséer med en 45x45 mm regel som skarv. Fäst regeln mellan takstolarna med lika delning och montera beslagen på denna.

DK/N

Fordel bundbeslagene i karm/væg med lige afstand. Max 50 mm fra enderne. Afstand mellem beslag max 350 mm.

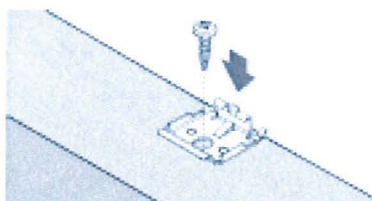

Bundbeslag skrues fast /
Skruva fast bottenbeslaget

S

Fördela bottenbeslagen i tak/vägg med jämnt avstånd. Max 50 mm från kanten. Avstånd mellan beslagen max 350 mm.

Klik skinnen på plads i beslagene som vist på tegning / Klicka fast skenan i beslagen enligt skissen.

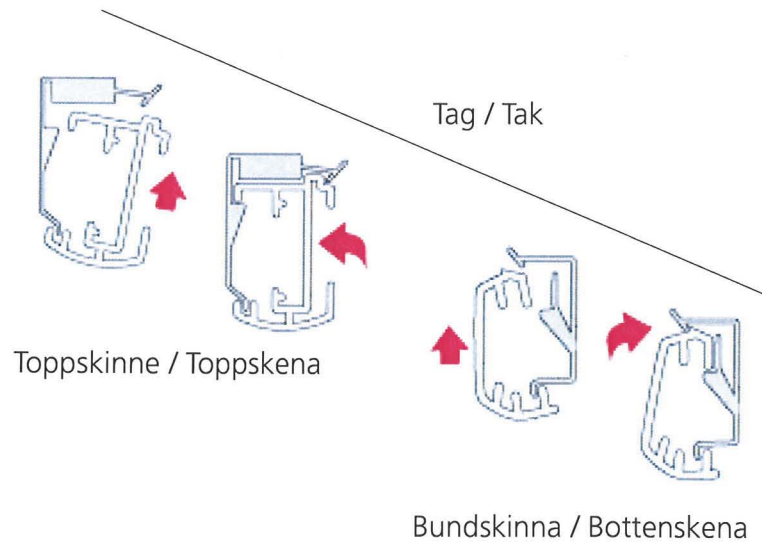

DK/N Skub forsigtigt til højre el. venstre for at stramme og løsne stålwiren med det medfølgende røde håndtag.

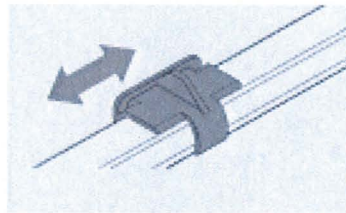

S Skjut försiktigt åt höger eller vänster för att spänna respektive lossa wiren med det medföljande röda handtaget.

Afmontering /
Nedtagning av skenan

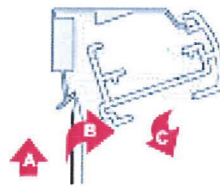

DK/N VEDLIGEHOLDELSE: Plisséen børstes jævnligt med en blød børste. Plisséen kan ligeledes støvsuges forsigtigt med et blødt mundstykke.

S SKÖTSELRÅD: Plissén kan rengöras genom att borstas försiktigt med klädborste eller dammsugas lätt med mjukt munstycke.